

# CURLING

## Datenblatt

Suspension Rope



CURLING Suspension Rope M • Reflektor konisch



CURLING Suspension Rope M • opal



CURLING Suspension Rope M • Reflektor zylindrisch

Klare Formen, zahlreiche Varianten, verschiedene Materialien und intelligente Gestaltungsdetails machen CURLING zur universell einsetzbaren Lichtlösung für unterschiedlichste Anwendungen. Die verschiedenen Varianten und das Zusammenspiel von klarem Außenkörper mit verschiedenen opalen Innenreflektoren ermöglichen es, für jede Raumsituation die perfekte Lichtstimmung entstehen zu lassen.

**Anwendungsbeispiele:**  
Als Einzelleuchte im privaten Raum bis hin zur Reihung in Fluren, Eingangsbereichen und Zimmerfluchten steht CURLING für nachhaltige, wartungsfreie Technik und brillantes Licht. Versionen mit Acrylglas-schirm in kantiger Ästhetik erlauben den Einsatz auch in stark beanspruchten Bereichen im halböffentlichen oder öffentlichen Raum.

# CURLING

## Suspension Rope

### Technisches Datenblatt

Der mundgeblasene Glasschirm ist in glasklar oder opal mit einem konischen oder zylindrischen Innenreflektor aus Polycarbonat erhältlich. Versionen mit Acrylglasschirm erweitern die Anwendungsmöglichkeiten von CURLING. Ein optischer Einsatz, der mit zwei kleinen Magnetpunkten direkt unter dem Leuchtmittel befestigt wird, sorgt mit seinem speziellen Schliff für eine optimale Lichtverteilung und für weiches blendfreies Licht.

Design da Costa & Wolf

### Awards

ICONIC AWARDS 2016: Interior Innovation - Best of Best  
 Internationaler Designpreis Baden-Württemberg - Focus Silver 2016  
 German Design Award 2018: Winner



### Material & Oberflächen



Glasschirm klar



Glasschirm klar  
Reflektor konisch



Glasschirm klar  
Reflektor zylindrisch



Glasschirm opal



Acrylglasschirm klar



Acrylglasschirm klar  
Reflektor konisch



Acrylglasschirm klar  
Reflektor zylindrisch



Glasschirm neusilber

Gehäuse und Baldachin

Aluminium hochglanzpoliert

Schirm

mundgeblasenes Glas oder Acrylglas

Reflektor

Polycarbonat opal



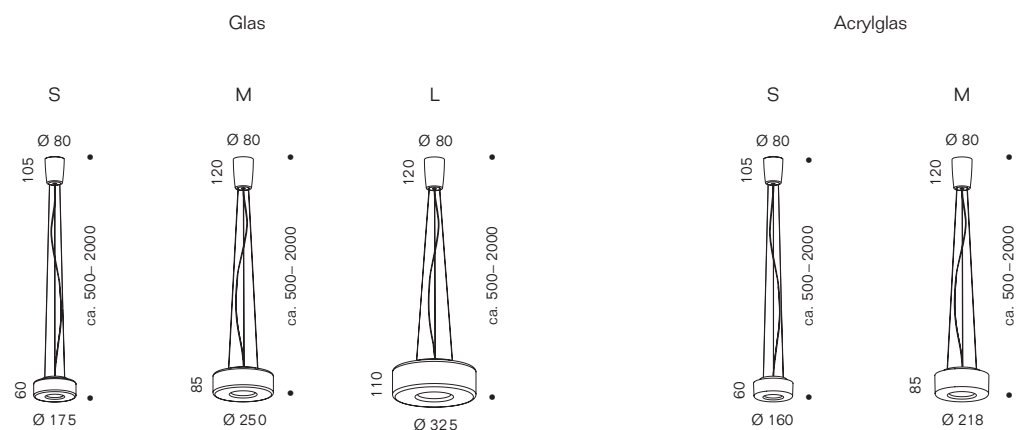

Abhängung

Stahlseil

### Maße in mm









### Technische Daten

Größen	S	M	L
Leuchtmittel	2700K - CLU03J-1208C9-272H7U4 / EPREL-ID: 961804 3000K - CLU03J-1208C9-302H7U4 / EPREL-ID: 961805 Dim2Warm - Vesta 9mm, BXRV-DR-1830H-1000-B-13 / EPREL-ID: 876258	2700K - CLU03J-1208C9-272H7U4 / EPREL-ID: 961804 3000K - CLU03J-1208C9-302H7U4 / EPREL-ID: 961805 Dim2Warm - Vesta 13mm, BXRV-DR-1830H-2000-A-13 / EPREL-ID: 876319	2700K - L2C5-27901208E1500 / EPREL-ID: 900404 3000K - CLU03J-1208C9-302H7U4 / EPREL-ID: 961805
Energieeffizienzklasse	Dieses Produkt enthält eine Lichtquelle der Energieeffizienzklasse F		
Leistung (Nennwert)	11 W	27 W	34 W
Farbtemperatur	2700 K 1170 lm	2700 K 2610 lm	2700 K 3360 lm
Lichtstrom LED (Nennwert)	3000 K 1230 lm 1800-3000 K D2W 900 lm	3000 K 2750 lm 1800-3000 K D2W 2180 lm	3000 K 3480 lm
Regelung	TRIAC	TRIAC, DALI	TRIAC, 1-10 V, DALI
Betriebsspannung	primär 220- 240 V AC, sekundär 36 V DC		
Mittlere Lebensdauer LED	50.000 h*		
Gewährleistung	2 Jahre		
Gewicht	Glas	1,5 kg	2,7 kg
	Acrylglas	1,3 kg	2,4 kg
Sonstiges	LED austauschbar, werkzeuglose Schirmmontage mit Bajonettverschluss		
Kennzeichen	IP20     		

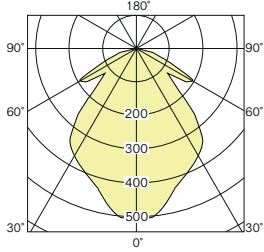
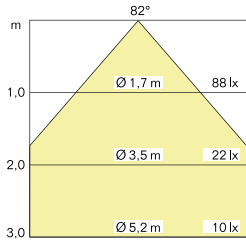
\* Angabe laut Hersteller. serien Raumluchten GmbH übernimmt für die Richtigkeit der Angabe keine Haftung.

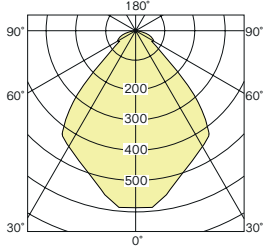
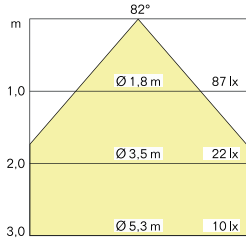
### Lichttechnisches Datenblatt

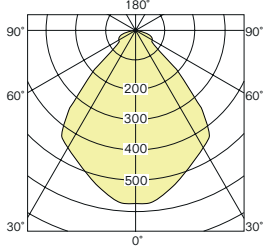
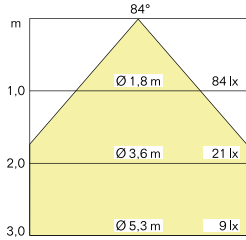
Je nach Version kombiniert CURLING Ceiling nach unten gerichtetes Direktlicht mit rundum weich gestreutem oder rundum abstrahlendem Raumlicht.

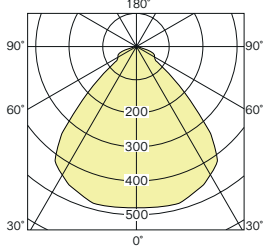
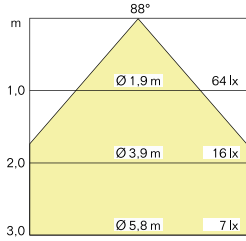
			Leistung	CRI	CCT	Lumen (Messwert)
<b>CURLING Suspension Rope S</b> Glasschirm klar						
			11 W	>97	2700 K	950 lm
Licht: nach unten gerichtet, rundum abstrahlend					3000 K	1000 lm
<b>CURLING Suspension Rope S</b> Glasschirm klar, Reflektor konisch						
			11 W	>97	2700 K	830 lm
Licht: nach unten gerichtet, rundum weich gestreut					3000 K	880 lm
<b>CURLING Suspension Rope S</b> Glasschirm klar, Reflektor zylindrisch						
			11 W	>97	2700 K	830 lm
Licht: nach unten gerichtet, rundum weich gestreut					3000 K	880 lm
<b>CURLING Suspension Rope S</b> Glasschirm opal						
			11 W	>97	2700 K	830 lm
Licht: nach unten gerichtet, rundum weich gestreut					3000 K	880 lm









Hinweis: Die lichttechnischen Daten (EULUMDAT) können Sie unter <http://serien.com/downloads/> herunterladen.

# CURLING

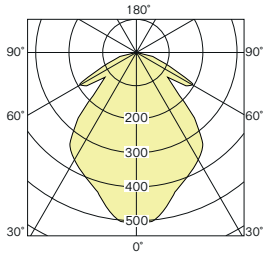
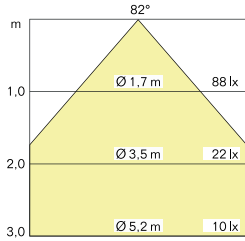
## Suspension Rope S

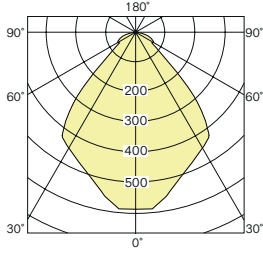
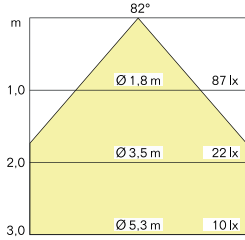
### Lichttechnisches Datenblatt

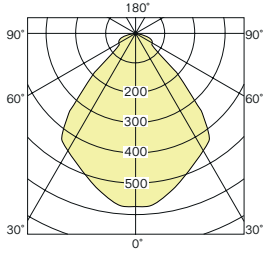
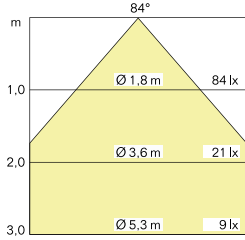





Je nach Version kombiniert CURLING Ceiling nach unten gerichtetes Direktlicht mit rundum weich gestreutem oder rundum abstrahlendem Raumlicht.

			Leistung	CRI	CCT	Lumen (Messwert)
<b>CURLING Suspension Rope S Acrylglasschirm klar</b>						
			11 W	>97	2700 K	950 lm
Licht: nach unten gerichtet, rundum abstrahlend					3000 K	1000 lm
<b>CURLING Suspension Rope S Acrylglasschirm klar, Reflektor konisch</b>						
			11 W	>97	2700 K	830 lm
Licht: nach unten gerichtet, rundum weich gestreut					3000 K	880 lm
<b>CURLING Suspension Rope S Acrylglasschirm klar, Reflektor zylindrisch</b>						
			11 W	>97	2700 K	830 lm
Licht: nach unten gerichtet, rundum weich gestreut					3000 K	880 lm
<b>CURLING Suspension Rope S Glasschirm neusilber</b>						
			11 W	>97	2700 K	780 lm
Licht: nach unten gerichtet, rundum abstrahlend					3000 K	810 lm

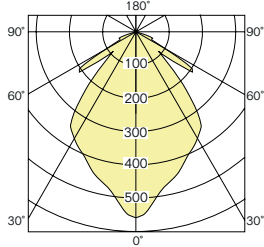
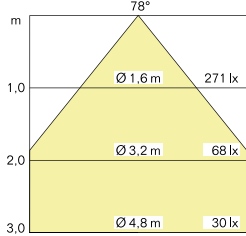
 Hinweis: Die lichttechnischen Daten (EULUMDAT) können Sie unter <http://serien.com/downloads/> herunterladen.

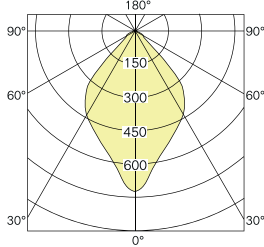
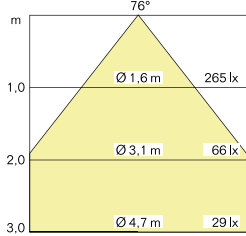
### Lichttechnisches Datenblatt

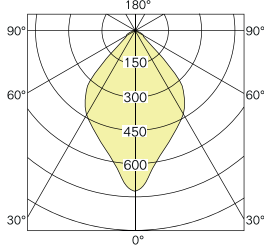
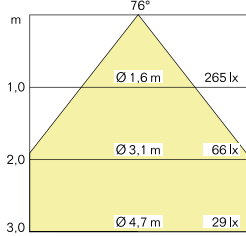
Je nach Version kombiniert CURLING Ceiling nach unten gerichtetes Direktlicht mit rundum weich gestreutem oder rundum abstrahlendem Raumlicht.

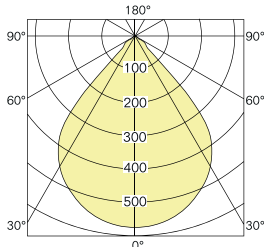
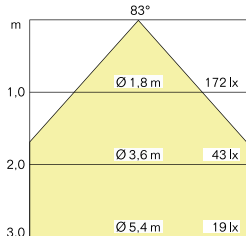





			Leistung	CRI	CCT	Lumen (Messwert)
<b>CURLING Suspension Rope M Glasschirm klar</b>						
			27 W	>97	2700 K	1890 lm
Licht: nach unten gerichtet, rundum abstrahlend		UGR ≤ 21,6			3000 K	1980 lm
<b>CURLING Suspension Rope M Glasschirm klar, Reflektor konisch</b>						
			27 W	>97	2700 K	1380 lm
Licht: nach unten gerichtet, rundum weich gestreut		UGR ≤ 17,6			3000 K	1450 lm
<b>CURLING Suspension Rope M Glasschirm klar, Reflektor zylindrisch</b>						
			27 W	>97	2700 K	1380 lm
Licht: nach unten gerichtet, rundum weich gestreut		UGR ≤ 17,6			3000 K	1450 lm
<b>CURLING Suspension Rope M Glasschirm opal</b>						
			27 W	>97	2700 K	1380 lm
Licht: nach unten gerichtet, rundum weich gestreut					3000 K	1450 lm

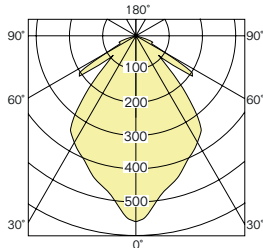
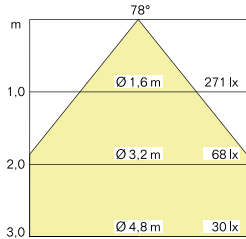

Hinweis: Die lichttechnischen Daten (EULUMDAT) können Sie unter <http://serien.com/downloads/> herunterladen.

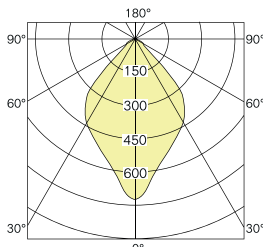
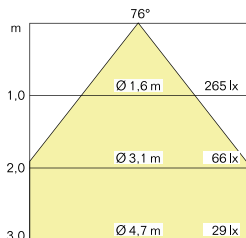
### Lichttechnisches Datenblatt

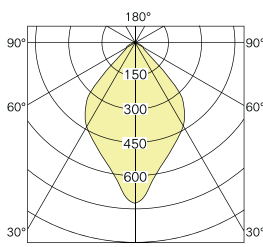
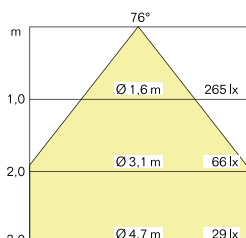
Je nach Version kombiniert CURLING Ceiling nach unten gerichtetes Direktlicht mit rundum weich gestreutem oder rundum abstrahlendem Raumlicht.





			Leistung	CRI	CCT	Lumen (Messwert)
<b>CURLING Suspension Rope M Acrylglasschirm klar</b>						
			27 W	>97	2700 K	1890 lm
Licht: nach unten gerichtet, rundum abstrahlend		UGR ≤ 21,6			3000 K	1980 lm
<b>CURLING Suspension Rope M Acrylglasschirm klar, Reflektor konisch</b>						
			27 W	>97	2700 K	1380 lm
Licht: nach unten gerichtet, rundum weich gestreut		UGR ≤ 17,6			3000 K	1450 lm
<b>CURLING Suspension Rope M Acrylglasschirm klar, Reflektor zylindrisch</b>						
			27 W	>97	2700 K	1380 lm
Licht: nach unten gerichtet, rundum weich gestreut		UGR ≤ 17,6			3000 K	1450 lm
<b>CURLING Suspension Rope M Glasschirm neusilber</b>						
			27 W	>97	2700 K	2010 lm
Licht: nach unten gerichtet, rundum abstrahlend					3000 K	2110 lm

 Hinweis: Die lichttechnischen Daten (EULUMDAT) können Sie unter <http://serien.com/downloads/> herunterladen.

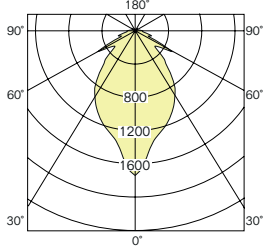
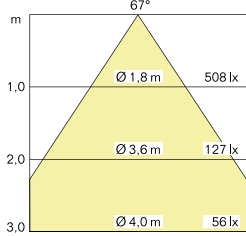

### Lichttechnisches Datenblatt

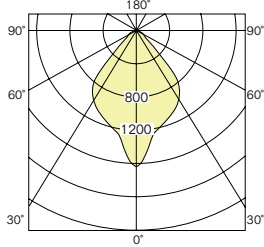
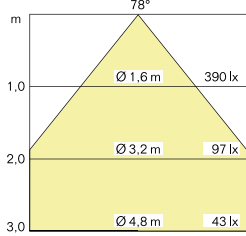
Je nach Version kombiniert CURLING Ceiling nach unten gerichtetes Direktlicht mit rundum weich gestreutem oder rundum abstrahlendem Raumlicht.

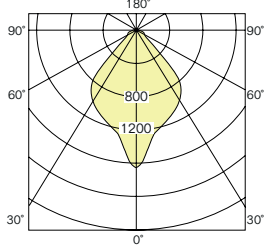
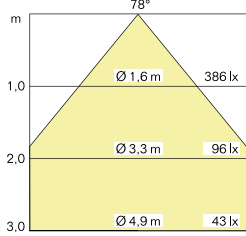
			Leistung	CRI	CCT	Lumen (Messwert)
<b>CURLING Suspension Rope L Glasschirm klar</b>						
			34 W	>90	2700 K	2810 lm
Licht: nach unten gerichtet, rundum abstrahlend		UGR ≤ 32,6			3000 K	2910 lm
<b>CURLING Suspension Rope L Glasschirm klar, Reflektor konisch</b>						
			34 W	>90	2700 K	2310 lm
Licht: nach unten gerichtet, rundum weich gestreut		UGR ≤ 16,6			3000 K	2400 lm
<b>CURLING Suspension Rope L Schirm klar, Reflektor zylindrisch</b>						
			34 W	>90	2700 K	2310 lm
Licht: nach unten gerichtet, rundum weich gestreut		UGR ≤ 17			3000 K	2400 lm











Hinweis: Die lichttechnischen Daten (EULUMDAT) können Sie unter <http://serien.com/downloads/> herunterladen.











Artikelnummern

### CURLING Suspension S





Abbildung	Beschreibung	Leuchtmittel	Regelung	Leistung	CCT	Art.-Nr.
	Leuchteneinheit Rope	LED	TRIAC	11 W	2700 K	LE015704
					3000 K	LE015705
					1800–3000 K D2W	LE015706
	Glas klar					CU014406
	Glas klar, Reflektor konisch					CU014407
	Glas klar, Reflektor zylindrisch					CU014408
	Glas opal					CU014405
	Glas neusilber					CU011201
	Acrylglas klar					CU011203
	Acrylglas klar, Reflektor konisch					CU011204
	Acrylglas klar, Reflektor zylindrisch					CU011205

### CURLING Suspension M

Abbildung	Beschreibung	Leuchtmittel	Regelung	Leistung	CCT	Art.-Nr.
	Leuchteneinheit Rope	LED	TRIAC	27 W	2700 K	LE015716
					3000 K	LE015717
					1800–3000 K D2W	LE015718
			DALI	27 W	2700 K	LE015719
					3000 K	LE015720
					1800–3000 K D2W	LE015721
	Glas klar					CU014402
	Glas klar, Reflektor konisch					CU014403
	Glas klar, Reflektor zylindrisch					CU014404
	Glas opal					CU014401
	Glas neusilber					CU011202
	Acrylglas klar					CU011206
	Acrylglas klar, Reflektor konisch					CU011207
	Acrylglas klar, Reflektor zylindrisch					CU011208

Artikelnummern

### CURLING Suspension L

Abbildung	Beschreibung	Leuchtmittel	Regelung	Leistung	CCT	Art.-Nr.
	Leuchteneinheit Rope	LED	DALI	34 W	2700 K	LE014484
			1-10V	34 W	2700 K	LE014485
			TRIAC	34 W	2700 K	LE014486
			DALI	34 W	3000K	LE014487
			1-10V	34 W	3000 K	LE014488
			TRIAC	34 W	3000 K	LE014489
	Glas klar					CU014475
	Glas klar, Reflektor konisch					CU014476
	Glas klar, Reflektor zylindrisch					CU014477

CURLING ist ein modularer Artikel. Bitte jeweils Leuchteneinheit und Glasschirm zusammen bestellen.

### Sonderausführungen

Weitere Ausführungen (CCT/CRI) und Sonderlängen auf Anfrage erhältlich.  
DALI- und 1–10 V-Varianten für den Einsatz in Notbeleuchtungsanlagen auf Anfrage erhältlich.

### Lichttechnische Daten

Alle Werte sind Bemessungswerte. Leistung und Lichtstrom unterliegen initial einer Toleranz von +/- 10%.  
Toleranz der Farbtemperatur: +/-150 K. Die Werte gelten, wenn nicht anders angegeben, für eine Umgebungstemperatur von 25 °C.  
Die angegebenen Nenn- und Messwerte beziehen sich auf die zum Zeitpunkt der Datenblätterstellung eingesetzten Leuchtmittel. Änderungen vorbehalten.

### Servicehinweis



Lichtquelle durch Fachleute austauschbar



Betriebsgerät durch Fachleute austauschbar

Diese Leuchte ist so konstruiert, dass beim Austausch von Lichtquellen nur eine qualifizierte Fachkraft sicherstellen kann, dass diese nicht verunreinigt und/oder beschädigt werden. Die Lebensdauer der Lichtquellen wird durch die Montageart mit Wärmeleitpads unmittelbar beeinflusst. Daher wird der nicht fachmännische Austausch von Lichtquellen und separaten Betriebsgeräten als nicht sinnvoll angesehen.

### Bildnachweis

©Fotografie: Farideh Fotografie, Produktabbildungen: serien.lighting

### Information

**CCT** CCT (Correlated Color Temperature) ist die Farbtemperatur einer LED und wird in Kelvin (K) angegeben.  
LED-Leuchten mit einer Farbtemperatur von 2700 K liefern wir kurzfristig.  
LED-Leuchten mit einer Farbtemperatur von 3000 K haben längere Lieferzeiten.

**CRI** (Colour Rendering Index) Farbwiedergabeindex

**D2W** Leuchten mit diesem Kennzeichen besitzen die Dim2Warm-Funktion, die beim Dimmen den Farbverlauf mit der wärmeren Lichtfarbe einer klassischen Glühfadenlampe abbildet.

**DALI 1-10 V** 5-adrige Netzzuleitung bei Regelung über DALI oder 1-10 V erforderlich.  
Alle mit DALI-Netzteilen betriebenen LED-Leuchten sind für den Einsatz in Notbeleuchtungsanlagen geeignet.

**Lumen** Die Angaben zu Lichtstrom (Lumen) sind Nominalwerte, das heißt reine Modul-Lichtstromwerte.  
Der Lichtstrom gibt an, wieviel Licht nach allen Seiten abstrahlt.

**TW** Leuchten mit diesem Kennzeichen besitzen eine variable Farbtemperatursteuerung von warm bis kaltweißem Licht.

**UGR** (Unified Glare Rating) Bewertung der Blendung

**IP** Schutzart

**LOR** Der Leuchtenbetriebswirkungsgrad ist als LOR-Wert (Light Output Ratio) in Prozent angegeben.



Die durchgestrichene Mülltonne weist darauf hin, dass dieses Elektrogerät nicht im Hausmüll entsorgt werden darf. Um die menschliche Gesundheit und die Umwelt vor möglichen Gefahrstoffen zu schützen, kann dieses Produkt am Ende seiner Lebensdauer kostenfrei bei einer Sammelstelle in Ihrer Nähe abgegeben werden. Die gesonderte Entsorgung ermöglicht die Wiederverwendung bzw. Verwertung von Elektrogeräten.



**Unter [www.serien.com/downloads](http://www.serien.com/downloads)** finden Sie hilfreiche Informationen und die jeweils aktuellen technischen Daten: Datenblätter, Kataloge, Preislisten, Lichttechnische Daten (EULUMDAT), 3D CAD-Daten, EU Energielabels, Konformitätserklärungen, Retourenformular, FAQs, Montageanleitungen, Bohrschablonen und weitere Serviceanleitungen

### Impressum

serien Raumeuchten GmbH, HRB 22042 Amtsgericht Offenbach. Geschäftsführer: Jean-Marc da Costa, Manfred Wolf. Alle Rechte vorbehalten. Keine Reproduktionen ohne vorherige schriftliche Zustimmung. Alle Marken sind registriert. Alle Produkte sind gesetzlich geschützt. Verstöße werden in vollem Umfang strafrechtlich verfolgt.