

Occhio

owner's manual

your
luminaire

Luna basso

Thank
you

Vielen Dank, dass Sie sich für eine Leuchte von Occhio entschieden haben. Wir wünschen Ihnen viel Freude damit. Genießen Sie die neue Kultur des Lichts von Occhio!

Thank you for choosing a luminaire from Occhio. We hope it brings you plenty of joy. Enjoy the new culture of light from Occhio!

Nous vous remercions d'avoir choisi un luminaire Occhio et espérons que vous apprécierez votre produit. Profitez de la nouvelle culture de la lumière d'Occhio !

Gracias por elegir una lámpara de Occhio. Esperamos que disfrutes de ella. ¡Vive la cultura de la luz de Occhio!

Grazie per aver scelto una lampada Occhio e ci auguriamo che tu sia soddisfatto. Goditi la nuova cultura della luce di Occhio!

Light from another world



Design Axel Meise | 2023

Luna basso

Luna basso verzaubert mit ihrem sphärischen Glanz. Mit Ihrem weichen Uplight schafft sie eine magische, mit Gesten oder via Occhio air App jederzeit veränderbare Atmosphäre im Raum. Dabei erscheint der Occhio ‚fireball‘ wie der Mond am Horizont in warmem oder kühlerem Licht in der verspiegelten Glaskugel.

Luna basso casts a spell over people with its spherical glow. Its soft uplight creates a magical atmosphere in the room that can be changed at any time simply by using gestures or the Occhio air app. The Occhio "fireball" appears like the moon on the horizon in warm or cool light in the mirrored glass sphere.

Laissez-vous émerveiller par la lampe de table Luna basso et son globe de verre scintillant. La douceur de son éclairage vers le haut crée une atmosphère magique que vous pouvez modifier à tout moment par des commandes gestuelles ou via l'Occhio air app. Telle une lune à l'horizon, Occhio fireball offre une lumière chaude ou plus froide dans son globe de verre réfléchissant.

Luna basso cautiva con su brillo esférico. Con su suave luz ascendente, crea en cualquier estancia una atmósfera mágica, que puede modificarse según se desee, con la Occhio air app o mediante control gestual. Ya sea con una luz cálida o fría, la Occhio fireball aparece reflejada en el vidrio esférico como si fuera la luna en el horizonte.

Luna basso incanta con il suo bagliore sferico. Con la sua luce soffusa, crea un'atmosfera magica nella stanza che può essere modificata in qualsiasi momento via controllo gestuale o con l'Occhio air app. Occhio fireball, con la sua luce calda o fredda, appare come la luna all'orizzonte all'interno della sfera di vetro specchiata.

Luna basso

Montage / Mounting / Assemblée / Montaje / Assemblaggio	9
Steuerung / Control / Contrôle / Controlar / Controllo	21
<i>touchless control</i>	22
<i>Occhio air</i>	25
<i>Installation / installation / installation / instalación / installazione</i>	26
<i>Bedienung / operation / utilisation / operación / operazione</i>	29
<i>Occhio air</i>	31
<i>weitere Optionen / further options / autres options / otras opciones / altre opzioni</i>	31
Reinigungshinweise / Care instructions / Instructions de nettoyage / Indicaciones para la limpieza / Istruzioni per la pulizia	45



Luna basso

Montage / Mounting / Assemblée / Montaje / Assemblaggio

Vor Montage die Leuchte auf den Kopf stellen. Die schwarze Schutzabdeckung des Fireballs darf hier noch nicht abgenommen werden.

Turn the luminaire upside down before mounting. The black protective cover of the Fireball may not be taken off here yet.

Avant le montage, retournez le luminaire. Attendez avant de retirer le cache de protection noir du fireball.

Antes de montarla, coloque la luminaria boca abajo. La cubierta negra de protección de la fireball no se puede retirar todavía.

Prima del montaggio, posizionare la lampada a testa in giù. La copertura protettiva nera della Fireball non può ancora essere rimossa.

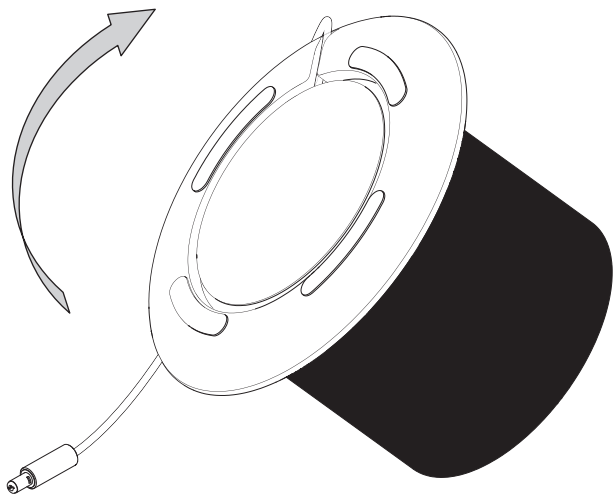

Kabel, bis die gewünschte Länge erreicht ist, aufwickeln. Kabel zugentlasten.
Coil the wire until the desired length is achieved. Relieve strain on the wire.
Embobinez le câble jusqu'à obtenir la longueur souhaitée. Raccordez le câble.
Enrolle el cable hasta alcanzar la longitud deseada. Elimine la tracción del cable.
Avvolgere il cavo fino a raggiungere la lunghezza desiderata. Ancorare il cavo.

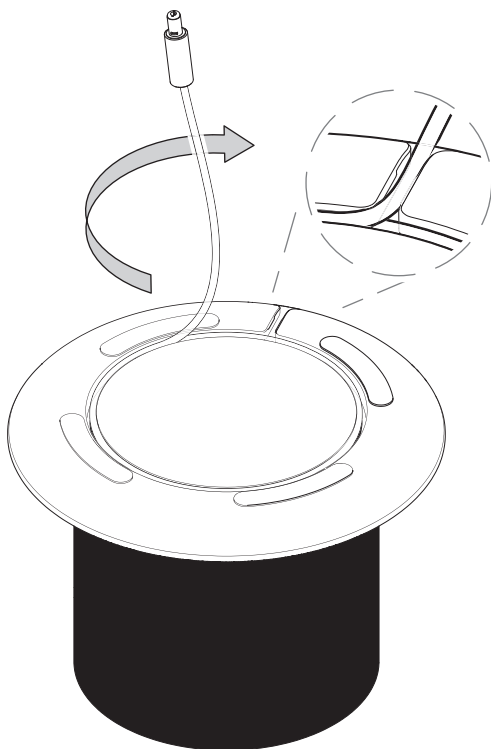

Schutzabdeckung vorsichtig nach oben abziehen. Dabei die empfindliche Oberfläche des Cones nicht berühren.

Carefully pull the protective cover upwards. Do not touch the surface of the cone when doing this.

Retirez délicatement le cache de protection vers le haut sans toucher la surface sensible du cône.

Tire de la cubierta de protección con cuidado hacia arriba para retirarla. Al hacerlo, asegúrese de no tocar la delicada superficie del cono.

Sfilare con cautela la copertura protettiva verso l'alto. Non toccare la superficie delicata del Cone.

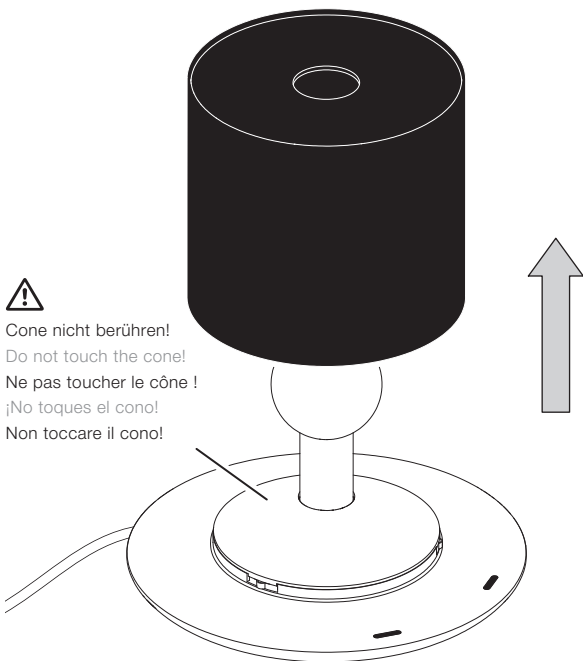

Handschuhe anziehen

Put on gloves

Mettre des gants

Ponerse guantes

Indossare i guanti

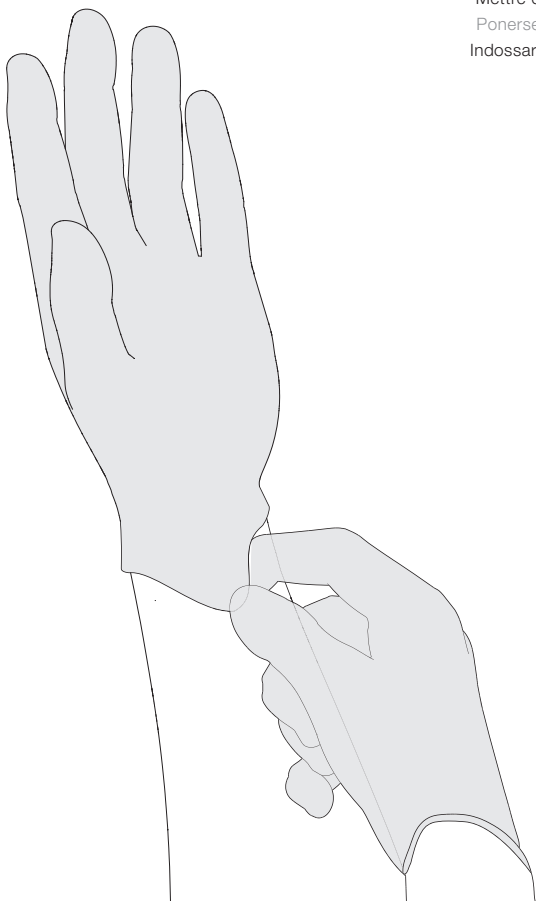

Schutzfolie der Glaskugel nach oben abziehen.

Pull the protective foil of the glass sphere upwards.

Retirez le film de protection du globe de verre vers le haut.

Tire de la lámina protectora del vidrio esférico hacia arriba para retirarla.

Rimuovere la pellicola protettiva dalla sfera di vetro tirandola verso l'alto.

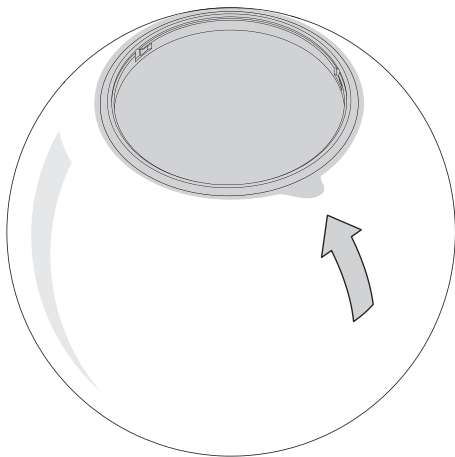

Glaskugel vorsichtig aufsetzen, ohne den Cone zu berühren.
Carefully attach the glass sphere without touching the cone.
Posez délicatement le globe de verre sans toucher le cone.
Coloque con cuidado el vidrio esférico sin tocar el cone.
Inserire con cautela la sfera di vetro senza toccare il Cone.

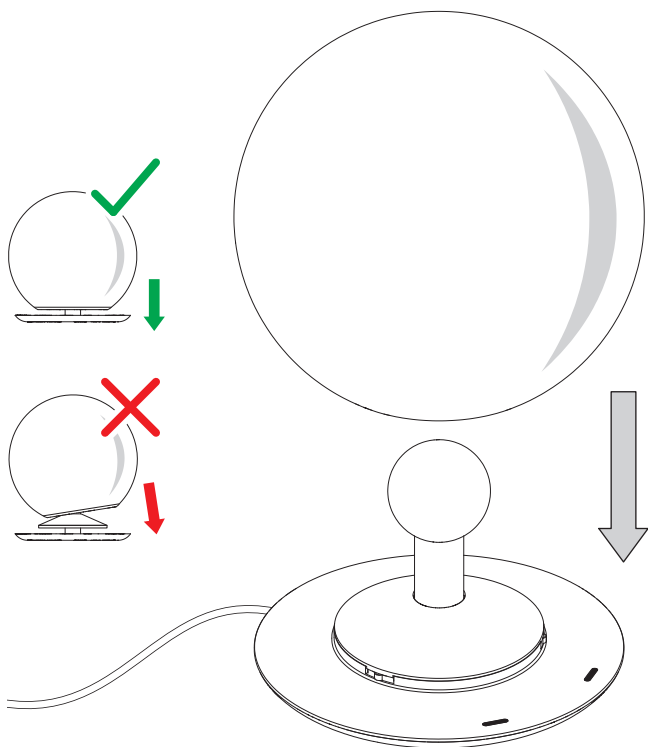

Base festhalten und mit der anderen Hand die Glaskugel im Uhrzeigersinn bis zum Einrasten festdrehen.

Hold the base firmly with one hand and use the other to turn the glass sphere clockwise until it clicks into place.

Tenez fermement la base d'une main et tournez le globe de verre de l'autre main dans le sens des aiguilles d'une montre jusqu'à enclenchement.

Sujete la base con una mano y gire con la otra el vidrio esférico en el sentido de las agujas del reloj hasta que encastre.

Tenere ferma la base e ruotare la sfera di vetro in senso orario con l'altra mano finché non scatta in posizione.

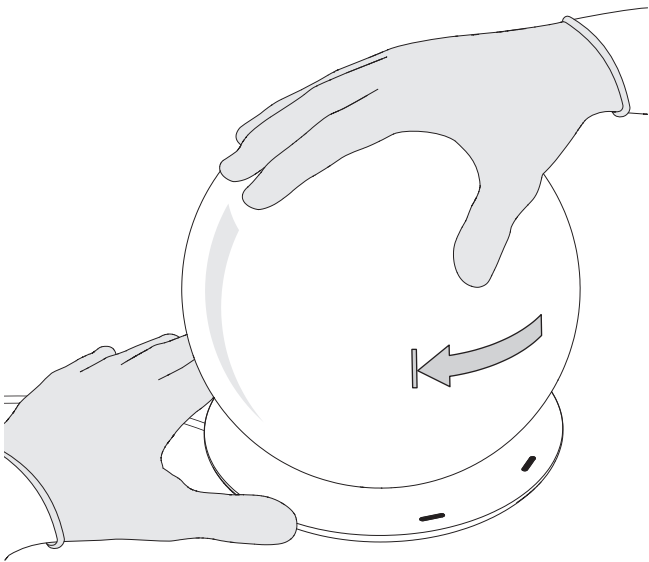

Kabel am Netzteil einstecken

Insert wire into mains adapter

Insérez le câble dans le bloc d'alimentation

Enchufe el cable en la fuente de alimentación

Inserire il cavo nell'alimentatore

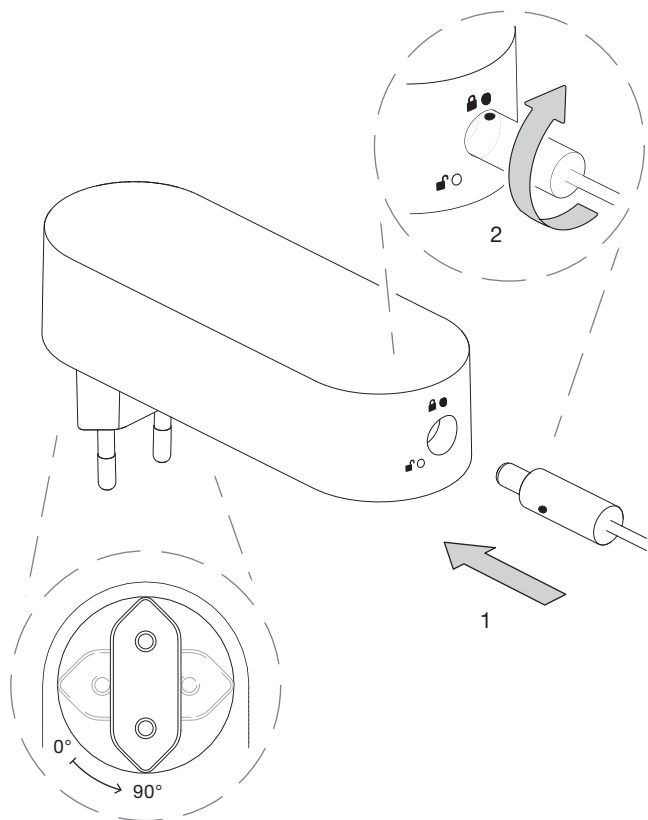

Netzteil einstecken

Plug in the mains adapter

Branchez le bloc d'alimentation

Enchufe la fuente de alimentación

Collegare l'alimentatore

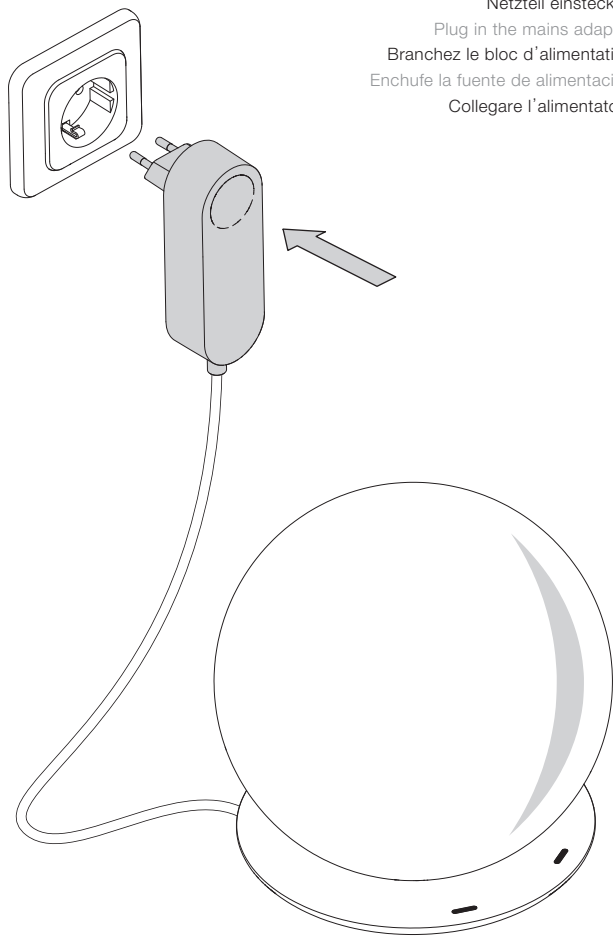

Luna basso

Steuerung / Control / Contrôle / Controlar / Controllo

touchless control

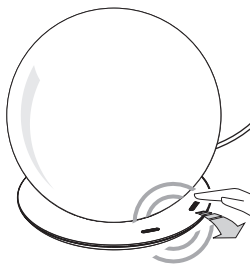
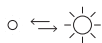

on / off

bewegen, move, déplacer, mover, muovere

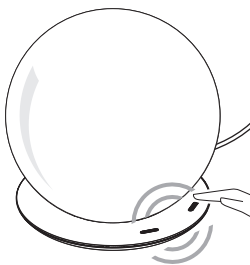
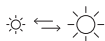

dim

halten, hold, appuyer longuement, maintenir, tenere

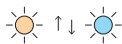

color tune

beide Sensoren halten → Farbtemperatur einstellen

hold both sensors → adjust the color temperature

maintenir les deux capteurs →

ajuster la température de la couleur

mantener ambos sensores → ajustar la temperatura de color

tenere entrambi i sensori → regolazione della temperatura di colore



Occhio air

Installation & Bedienung / installation & operation / installation et utilisation / instalación y funcionamiento / installazione e funzionamento



App installieren und öffnen.

Install and open the app.

Installer et ouvrir l'application.

Instala y abre la aplicación.

Installare e aprire l'applicazione.



Angeschlossene Leuchten einrichten und Netzwerk erstellen.

Set up connected luminaires and create network.

Configurer les luminaires connectés et créer un réseau.

Configurar las luminarias conectadas y crear una red.

Impostare gli apparecchi collegati e creare una rete.

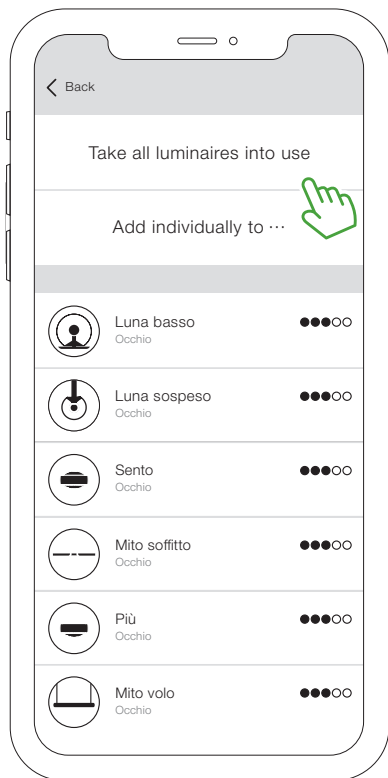

Leuchten steuern.

Control luminaires.

Apparecchi di controllo.

Luminarias de control.

Apparecchi di controllo.

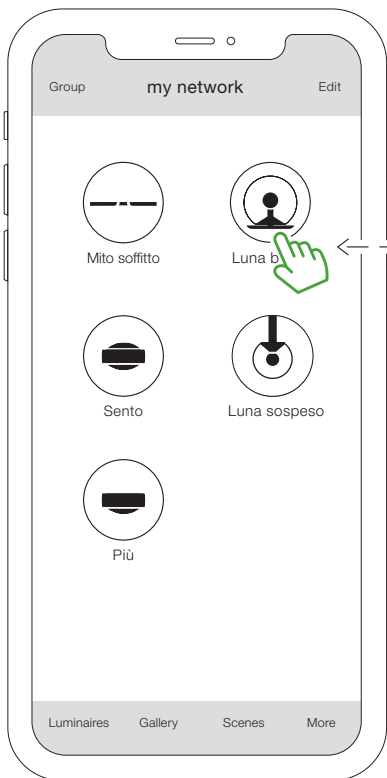

Steuerungsgesten.
Control gestures.
Gestes de contrôle.
Gestes de contrôle.
Gesti di controllo.

Nur bei Leuchten mit beidseitigem
Lichtaustritt*, color tune**
oder magic move***

Only for luminaires with double-
sided light output*, color tune**
or magic move***

Uniquement pour les luminaires avec
rendement lumineux double face*,
color tune** ou magic move***.

Sólo para luminarias con salida
de luz de doble cara*, color tune**
o magic move***

Solo per apparecchi con emissione
luminosa su entrambi i lati*,
color tune** o magic move***

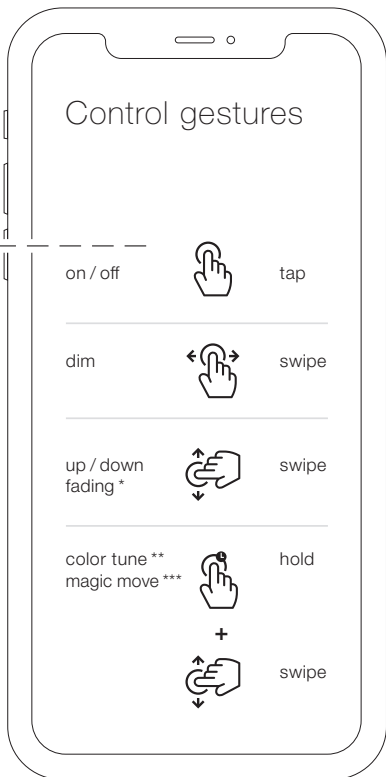

Occhio air

weitere Optionen / further options / autres options /
otras opciones / altre opzioni



Netzwerk teilen: Optional kann nun das erstellte Netzwerk (my network) mit anderen geteilt werden.

share network: Optionally, the created network (my network) can now be shared with others.

partager le réseau : En option, le réseau créé (mon réseau) peut maintenant être partagé avec d'autres personnes.

compartir red: Opcionalmente, la red creada (mi red) puede ahora ser compartida con otros.

condividi rete: Opzionalmente, la rete creata (la mia rete) può ora essere condivisa con altri.



Netzwerknamen vergeben.

Assign network name.

Attribuer un nom de réseau.

Asigna el nombre de la red.

Assegnare il nome della rete.

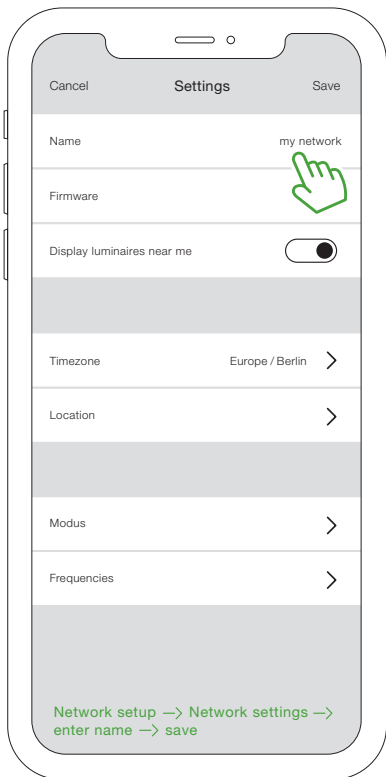

Netzwerk freigeben.
Share network.
Partager le réseau.
Comparte la red.
Condividere la rete.

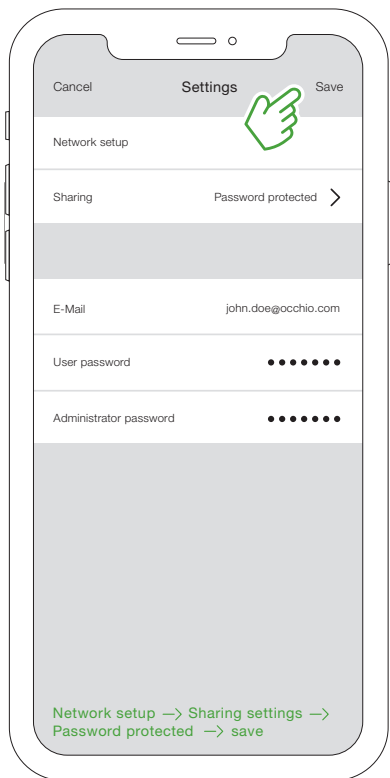

Occhio air sync

Leuchten im Netzwerk gruppieren und features mittels touchless control gemeinsam steuern.

Group luminaires in a network and control features with touchless control together.

Regroupez les luminaires dans un réseau et contrôlez ensemble les fonctions avec la touchless control.

Agrupe las luminarias en una red y controle las funciones con touchless control de forma conjunta.

Raggruppate gli apparecchi in una rete e controllate insieme le funzioni con il touchless control.

Occhio air sync ist bei allen Luna-Leuchten bereits aktiviert. Leuchten mit touchless control (z.B.: Luna sospeso) können Leuchten ohne touchless control (z.B.: Luna, piena, Luna parete) via air sync steuern.

Occhio air sync is already activated in all Luna luminaire. Luminaires with touchless control (e.g.: Luna sospeso) can control luminaires without touchless control (e.g.: Luna piena, Luna parete) via air sync.

Occhio air sync est déjà activé sur tous les luminaires Luna. Les luminaires avec touchless control (par ex : Luna sospeso) peuvent commander les luminaires sans touchless control (par ex : Luna piena, Luna parete) via air sync.

Occhio air sync ya está activado en todas las luminarias Luna. Las luminarias con «touchless control» (p. ej: Luna sospeso) pueden controlar luminarias sin «touchless control» (p. ej: Luna piena, Luna parete) mediante air sync.

Occhio air sync è già attiva in tutte le lampade Luna. Le lampade con touchless control (ad es: Luna sospeso) possono controllare le lampade senza touchless control (ad es: Luna piena, Luna parete) tramite air sync.

Einstellungen der Leuchte öffnen.
Open settings of the luminaire.
Ouvrir les réglages du luminaire.
Abrir los ajustes de la luminaria.
Aprire le impostazioni dell'apparecchio.

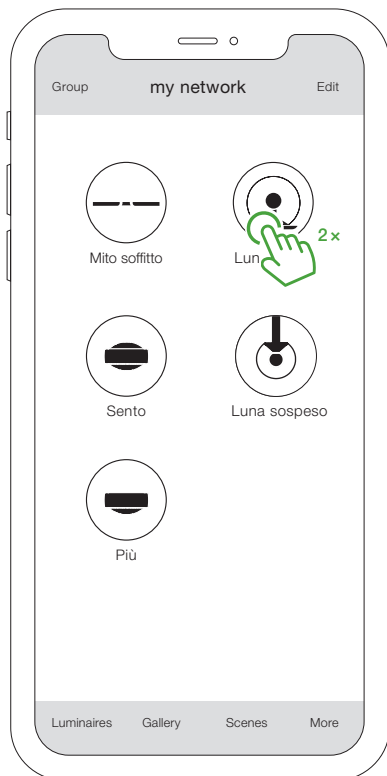

Parameter: Zusatzoptionen der Leuchte aktivieren oder Einstellungen vornehmen (air sync, air sync height, presence sensor, ambient light control)*

Parameter: Activate additional options of the luminaire or make settings (air sync, air sync height, presence sensor, ambient light control)*

Paramètre : Activez des options supplémentaires du luminaire ou effectuez des réglages (air sync, air sync height, presence sensor, ambient light control)*.

Parámetros: Activar opciones adicionales de la luminaria o realizar ajustes (air sync, air sync height, presence sensor, ambient light control)*.

Parametri: Attivare opzioni aggiuntive dell'apparecchio o effettuare impostazioni (air sync, air sync height, presence sensor, ambient light control)*.

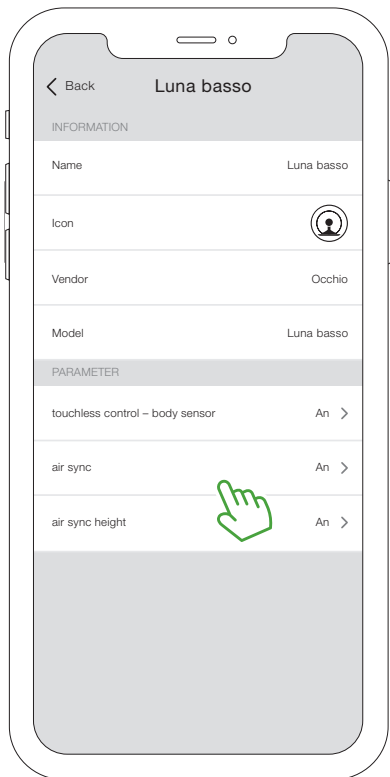

*Funktionen abhängig vom Leuchtenmodell.

*Functions depending on luminaire model.

*Fonctions dépendant du modèle de luminaire.

*Las funciones dependen del modelo de luminaria.

*Le funzioni dipendono dal modello di apparecchio.

Gruppe erstellen.
Create a group.
Créez un groupe.
Crea un grupo.
Creare un gruppo.



Leuchtsymbole übereinanderlegen.

Superimpose luminaire icons.

Superposer les icônes des luminaires.

Superponer iconos de luminarias.

Superponer iconos de luminarias.

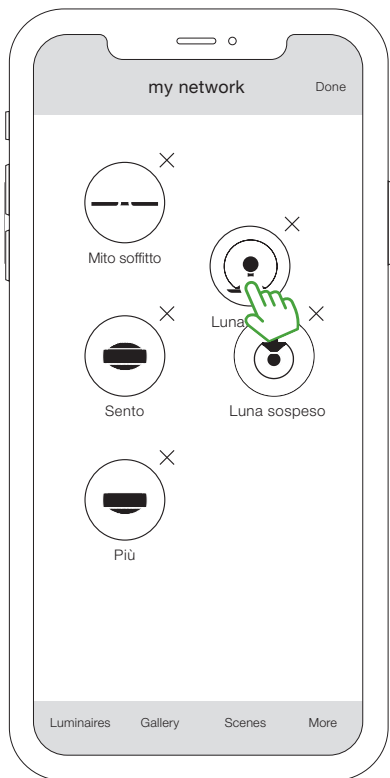

Bearbeiten beenden.

Exit edit.

Montage de sortie.

Edición de salida.

Modifica dell'uscita.

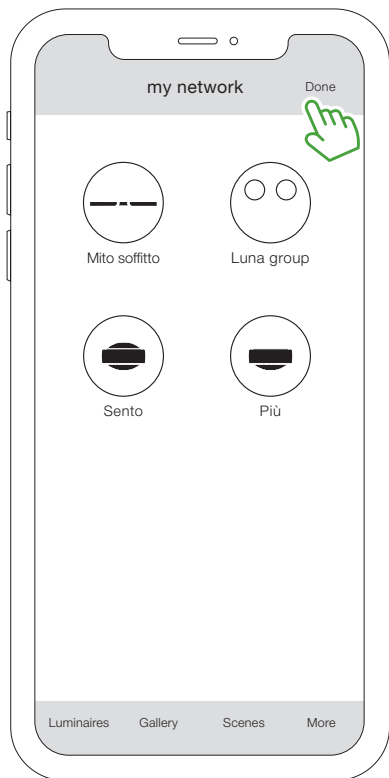

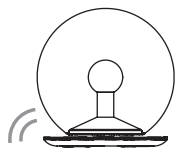
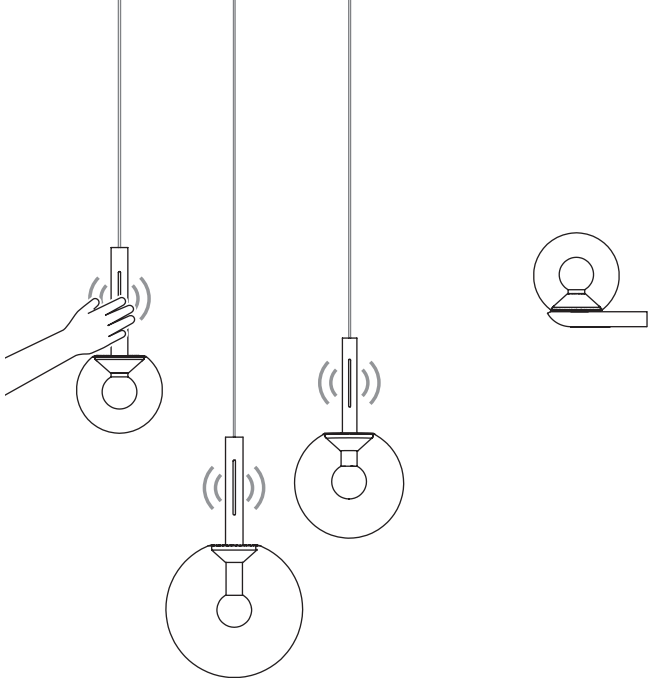

Die synchronisierten Leuchten, innerhalb einer Gruppe, können nun gemeinsam mittels touchless control gesteuert werden.

Weitere Infos unter: www.occhio.com/faq

The synchronized luminaires within a group can now be controlled together with touchless control.

Further info at: www.occhio.com/faq

Les luminaires synchronisés au sein d'un groupe peuvent désormais être contrôlés ensemble grâce à la touchless control.

Plus d'informations : www.occhio.com/faq

Las luminarias sincronizadas dentro de un grupo pueden ahora controlarse conjuntamente con el touchless control.

Más información en: www.occhio.com/faq

Gli apparecchi sincronizzati all'interno di un gruppo possono ora essere controllati insieme con il touchless control.

Ulteriori informazioni su: www.occhio.com/faq

Luna basso

Reinigungshinweise / Care instructions / Instructions de nettoyage /
Indicaciones para la limpieza / Istruzioni per la pulizia

Leuchte nur in abgekühltem Zustand reinigen! / Only clean the luminaire when it is cooled! / Attendez que le luminaire soit complètement refroidi avant de procéder à son nettoyage! / ¡Limpie la luminaria únicamente cuando se haya enfriado! / Pulire la lampada solo da spenta!

Zur Reinigung der Leuchte das mitgelieferte Mikrofaser Tuch verwenden. / Use the supplied microfibre cloth to clean the luminaire. / Utilisez à cet effet le chiffon microfibre livré avec le luminaire. / Utilice el paño de microfibra suministrado para limpiar la luminaria. / Utilizzare il panno in microfibra accluso per la pulizia della lampada.

Staub innerhalb der Glaskugel kann mit einem Staubwedel vorsichtig entfernt werden. / Dust inside the glass sphere can be removed carefully with a feather duster. / Dépoussiérez délicatement l'intérieur du globe de verre à l'aide d'un plumeau. / El polvo del interior del vidrio esférico puede eliminarse cuidadosamente con un plumero. / La polvere all'interno della sfera di vetro può essere rimossa con cautela utilizzando uno spolverino.

Der Cone darf dabei nicht berührt werden. / Do not touch the cone when doing this. / Veuillez ce faisant à ne pas toucher le cône. / Al hacerlo, el cône no se debe tocar. / Il Cône non deve essere toccato durante la pulizia.

Detaillierte Pflegehinweise unter: / Detailed care instructions can be found at: / Des informations détaillées sont disponibles à l'adresse: / Encontrará indicaciones detalladas para el mantenimiento en: / Le istruzioni per la pulizia dettagliate sono disponibili all'indirizzo:



<https://www.occhio.com/faq>
#How-do-I-clean-my-Occhio-luminaires



Achtung! Arbeiten an Elektrokomponenten dürfen nur von qualifiziertem Fachpersonal oder dem Hersteller durchgeführt werden./Warning! Work on electronic components may only be carried out by a qualified specialist or by Occhio./Attention! Les travaux sur les composants électroniques doivent uniquement être réalisés par un personnel qualifié ou par

Occhio./¡Atención! Solo los técnicos de Occhio o el personal cualificado están autorizados a realizar los trabajos en los componentes eléctricos./Attenzione! Gli interventi sui componenti elettronici devono essere eseguiti esclusivamente da personale qualificato o da Occhio.



Hoher Berührungsstrom, vor dem Anschluss an die Stromversorgung mit der Erde verbinden./High touch current, connect to earth ground before connecting to power supply./Courant de contact élevé. Effectuer la mise à la terre avant de mettre l'appareil sous tension./Corriente de contacto alta, conectar a tierra antes de conectar a la fuente de alimentación./Alta tensione di contatto, procedere con la messa a terra prima di collegare la rete elettrica.



Heiße Oberfläche, nicht berühren!/Hot surfaces, do not touch!/Surface chaude, ne pas toucher
!/Superficie caliente, ¡no tocar!/Superficie molto calda, non toccare!

Light sources and Betriebsgeräte können ohne dauerhafte Beschädigung des umgebenden Produkts von Occhio ausgetauscht werden.

Light sources and control gears can be replaced without permanent damage to the surrounding Occhio product.

Les sources lumineuses et les appareils peuvent être remplacés par Occhio sans endommager durablement le produit environnant.

Las fuentes de iluminación y los equipos de control pueden ser sustituidos por Occhio sin que el producto circundante sufra daños permanentes.

Le sorgenti di luce e i dispositivi di alimentazione possono essere sostituiti da Occhio senza danni permanenti dei prodotti circostanti.

Occhio erklärt hiermit, dass die Leuchte aufgrund seiner Konzipierung und Bauart den EG/EU-Richtlinien und entsprechenden harmonisierten Normen entspricht. Weiter erklärt Occhio, dass der Funkanlagentyp Occhio air der Richtlinie 2014/53/EU entspricht (Bluetooth-Funksteuerung; Frequenzbereich 2400–2483,5 MHz; Sendeleistung + 8 dBm = 6 mW).

Occhio hereby explains that, due to their design and construction, the luminaires meet the EG/EU guidelines and corresponding harmonised standards. Occhio further explains that the Occhio air wireless system meets the 2014/53/EU guideline (Bluetooth remote control; frequency range 2400–2483,5 MHz; transmitting power + 8 dBm = 6 mW).

Occhio déclare par la présente que la conception et la fabrication du luminaire sont conformes aux directives CE/EU ainsi qu'aux normes harmonisées correspondantes en la matière. Par ailleurs, Occhio déclare que l'équipement radio Occhio air est conforme à la directive 2014/53/EU (radioguidage par Bluetooth ; gamme de fréquence 2400–2483,5 MHz ; puissance d'émission + 8 dBm = 6 mW).

Occhio declara que, en virtud de su diseño y construcción, la luminaria cumple con las directivas CE/UE y las normas armonizadas correspondientes. Occhio declara además que el tipo de sistema de radio Occhio air cumple con la Directiva 2014/53/UE (control de radio Bluetooth; rango de frecuencia 2400–2483,5 MHz; potencia de transmisión + 8 dBm = 6 mW).

Occhio dichiara che la lampada è stata progettata e prodotta in conformità alle direttive CE/UE e alle norme armonizzate. Inoltre, Occhio dichiara che l'impianto di radiocomunicazione Occhio air è conforme alla direttiva 2014/53/UE (Comando radio bluetooth, gamma di frequenza 2400–2483,5 Mhz; potenza di trasmissione + 8 dBm = 6 mW).

Das Gerät muss gemäß WEEE-Richtlinie (2012/19/EU) entsorgt werden.

The device must be disposed of in line with the WEEE guidelines (2012/19/EU).

L'appareil doit être éliminé conformément à la directive 2012/19/EU relative aux déchets d'équipements électriques et électroniques (DEEE).

El dispositivo debe eliminarse de acuerdo con la Directiva RAEE (2012/19/UE).

Il dispositivo deve essere smaltito in conformità alla direttiva RAEE (2012/19/UE).

